



# UW3804X

φ3 Flush Mount Type White LED

## 特長

パッケージ	φ3直付けタイプ、無色透明樹脂
製品の特長	<ul style="list-style-type: none"><li>・外形 φ3直付けタイプ</li><li>・温度範囲仕様 保存温度：-40℃～100℃ 動作温度：-40℃～85℃</li></ul>
色度座標	x = 0.31TYP., y = 0.32TYP. (条件：I <sub>F</sub> =20mA)
指向半値角	40 deg.
素子材質	InGaN
ランク選別	発光光度及び色度選別を行い、ランクごとに選別
はんだ付け方法	はんだディップ、マニュアルはんだ実装に対応
ESD	1kV (HBM法)
出荷形態	バルク：200pcs(MIN.)

## 推奨用途

- ・遊技、OA/FA、その他一般用途

# UW3804X

φ3 Flush Mount Type White LED

## 発光色バリエーション

(Ta=25°C)

製品名	材質	発光色	樹脂色	発光光度		
				Iv (mcd)		
				MIN.	TYP.	I <sub>F</sub>
UW3804X	InGaN	白色	無色透明	1,000	2,000	20

## 絶対最大定格

(Ta=25°C)

項目	記号	絶対最大定格	単位
許容損失	$P_d$	107	mW
順電流	$I_F$	25	mA
パルス順電流 <sup>※1</sup>	$I_{FRM}$	60	mA
電流低減率 (Ta=25°C以上)	$\Delta I_F$	0.33	mA/°C
逆電圧	$V_R$	5	V
動作温度	$T_{opr}$	-40~+85	°C
保存温度	$T_{stg}$	-40~+100	°C

※1  $I_{FRM}$ の測定条件/Pulse Width  $\leq$  1ms., Duty  $\leq$  1/20

## 電氣的・光学的特性

(Ta=25°C)

項目	条件	記号	特性値		単位
順電圧	I <sub>F</sub> =20mA	V <sub>F</sub>	TYP.	3.7	V
			MAX.	4.2	
逆電流	V <sub>R</sub> =5V	I <sub>R</sub>	MAX.	100	μ A
指向半値角	I <sub>F</sub> =20mA	2θ 1/2	TYP.	40	deg.
色度座標	I <sub>F</sub> =20mA	x	TYP.	0.31	-
		y	TYP.	0.32	-

## 光度ランク規格表 (単位：mcd)

(Ta=25°C)

ランク	I <sub>v</sub> (mcd)		条件
	MIN.	MAX.	
A	1,000	2,000	I <sub>F</sub> =20mA
B	1,400	2,800	
C	2,000	4,000	
D	2,800	5,600	
E	4,000	8,000	
F	5,600	-	

※ランク指定については、担当営業へお問い合わせください。

# UW3804X

φ3 Flush Mount Type White LED

## 色度分類表

(Ta=25°C)

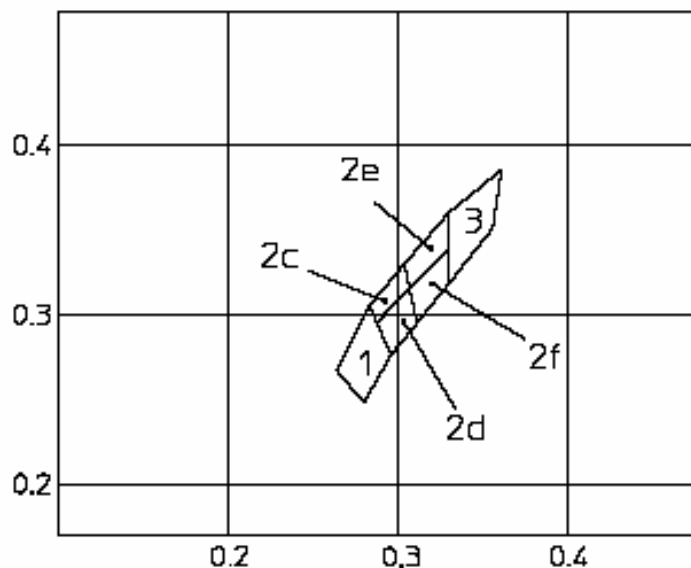
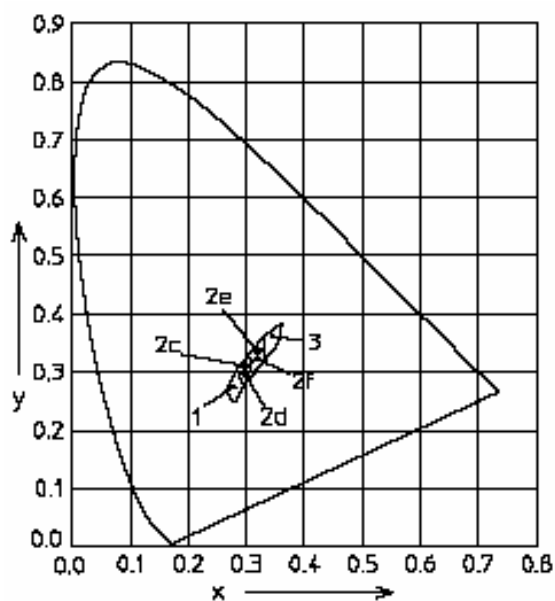

ランク	左下の点		左上の点		右上の点		右下の点	
	x	y	x	y	x	y	x	y
1	0.280	0.248	0.264	0.267	0.283	0.305	0.296	0.276
2c	0.287	0.295	0.283	0.305	0.304	0.330	0.307	0.315
2d	0.296	0.276	0.287	0.295	0.307	0.315	0.311	0.294
2e	0.307	0.315	0.304	0.330	0.330	0.360	0.330	0.339
2f	0.311	0.294	0.307	0.315	0.330	0.339	0.330	0.318
3	0.330	0.318	0.330	0.360	0.361	0.385	0.356	0.351

※上記の数値は参考値

※ランク指定については、担当営業へお問い合わせください

## 特性グラフ

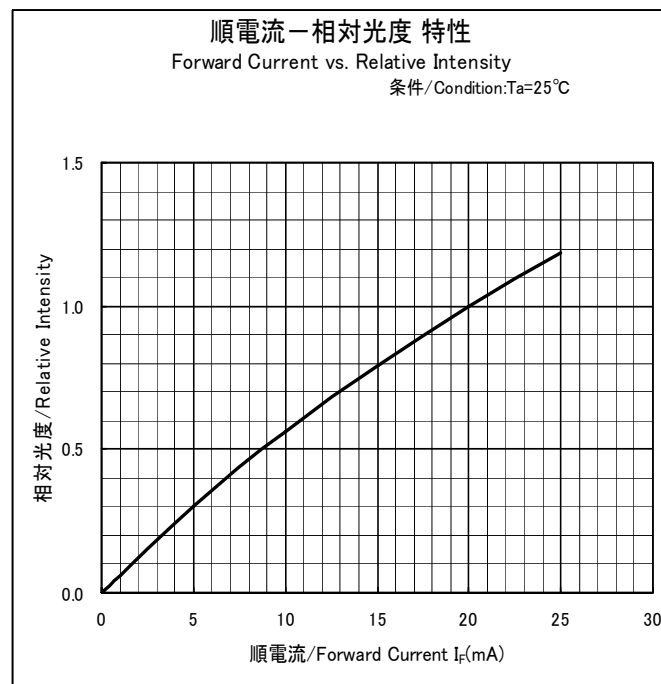
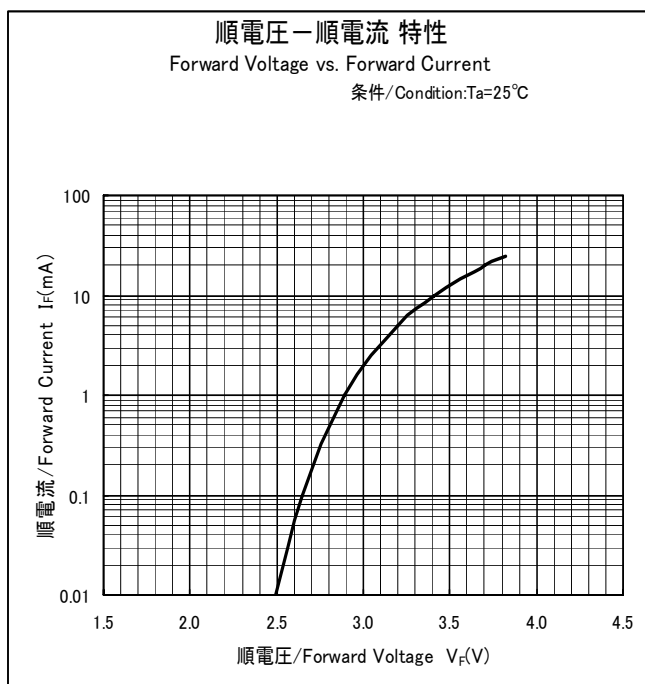
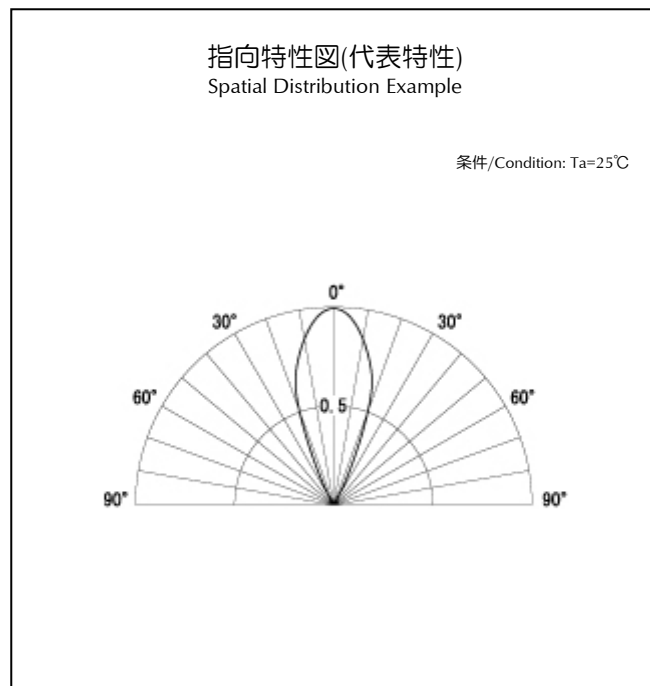
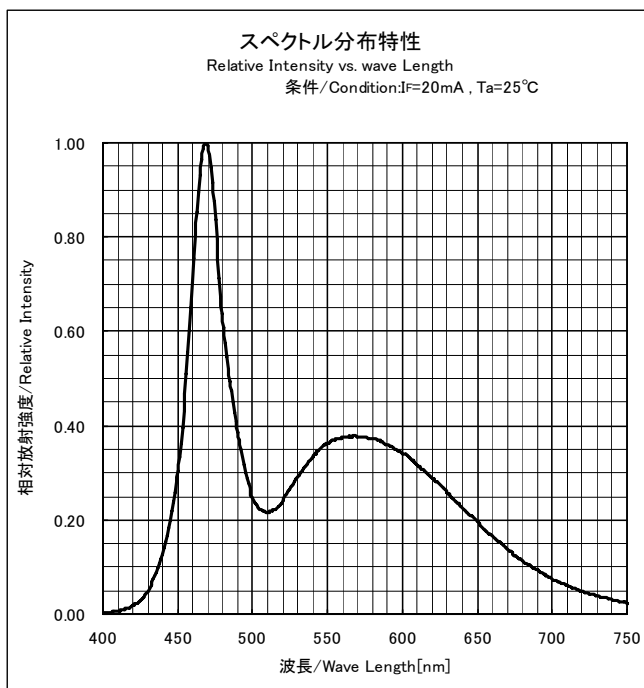

## 特性グラフ

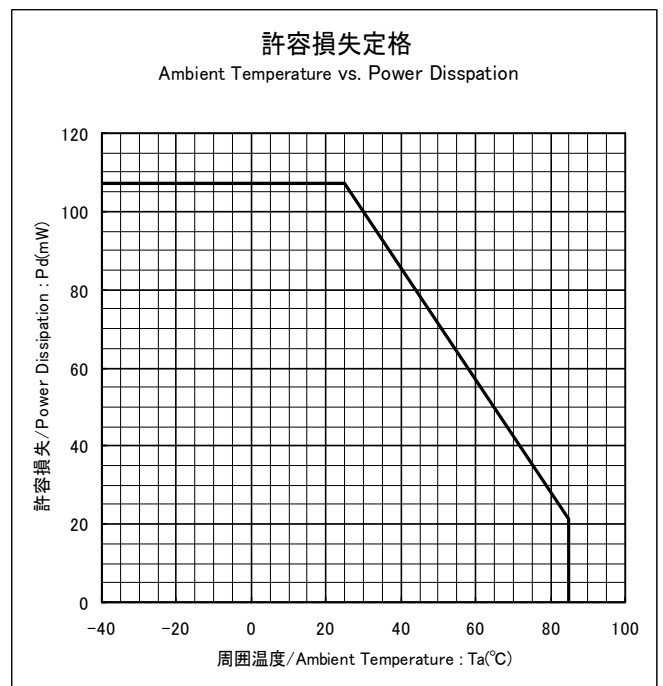
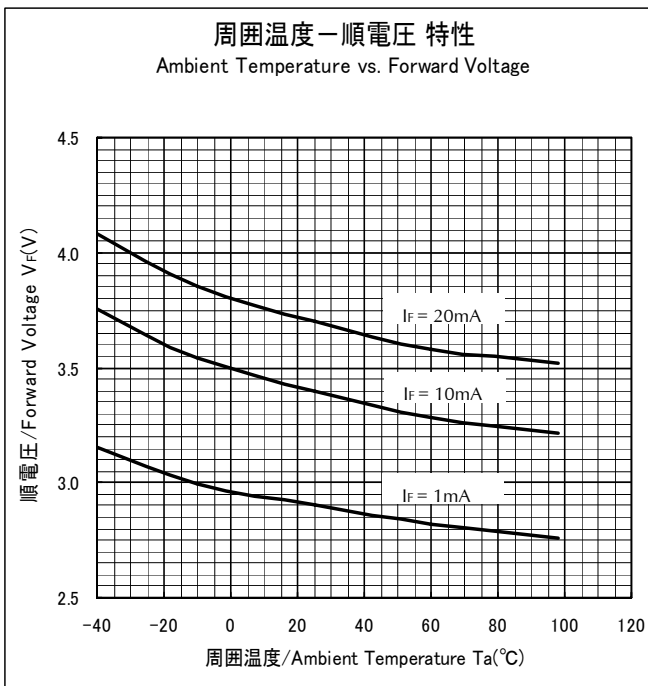
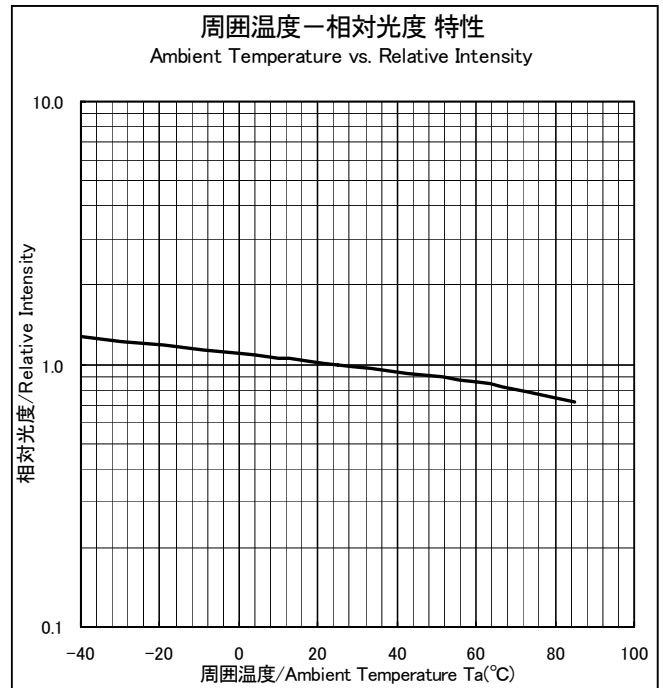
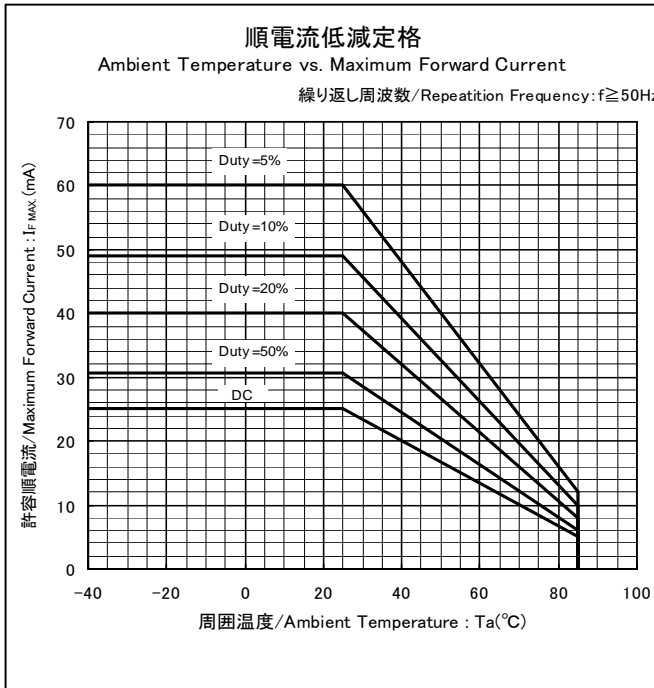



## 特性グラフ

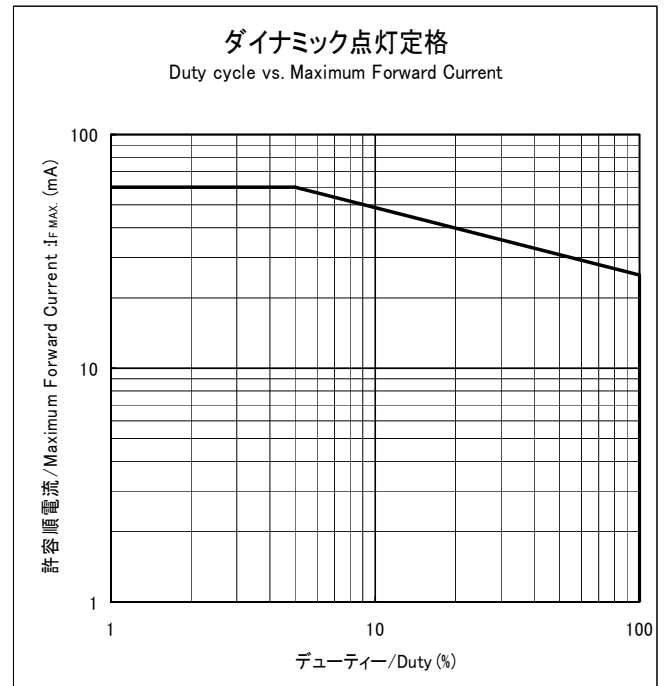
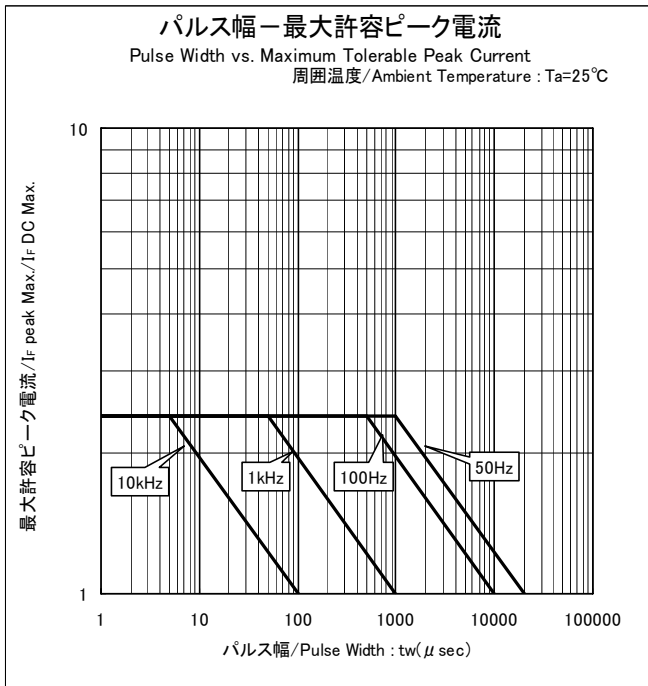

# UW3804X

φ3 Flush Mount Type White LED

## 外形寸法

(単位 : mm)

重量 : (0.16)mg

